

Name	
Nr.	
And. Mitt.-Nr.	
And. zust.	
Name	
Datum	
And. Mitt.-Nr.	
And. zust.	

Diese Zeichnung ist unser Eigentum. Verfertigung, Vervielfältigung, Verbreitung, Weiterverbreitung, Nachahmung, Nachbau, Nachdruck, Nachverfertigung, Nachbearbeitung, Nachverkauf, Nachlieferung an andere ist strafbar und schadenverursachend.

**ROHDE & SCHWARZ · MÜNCHEN**

Name	
Datum	
And. Mitt.-Nr.	
And. zust.	
Name	
Datum	
1 GME	
gezeichnet	
bearbeitet	
geprüft	
normiert	

begrenzender Verstärker u. Demodulator  
Limiting amplifier and demodulator

Breitband-Kriterium  
Broadband criterion

Stellglied  
Positioning element

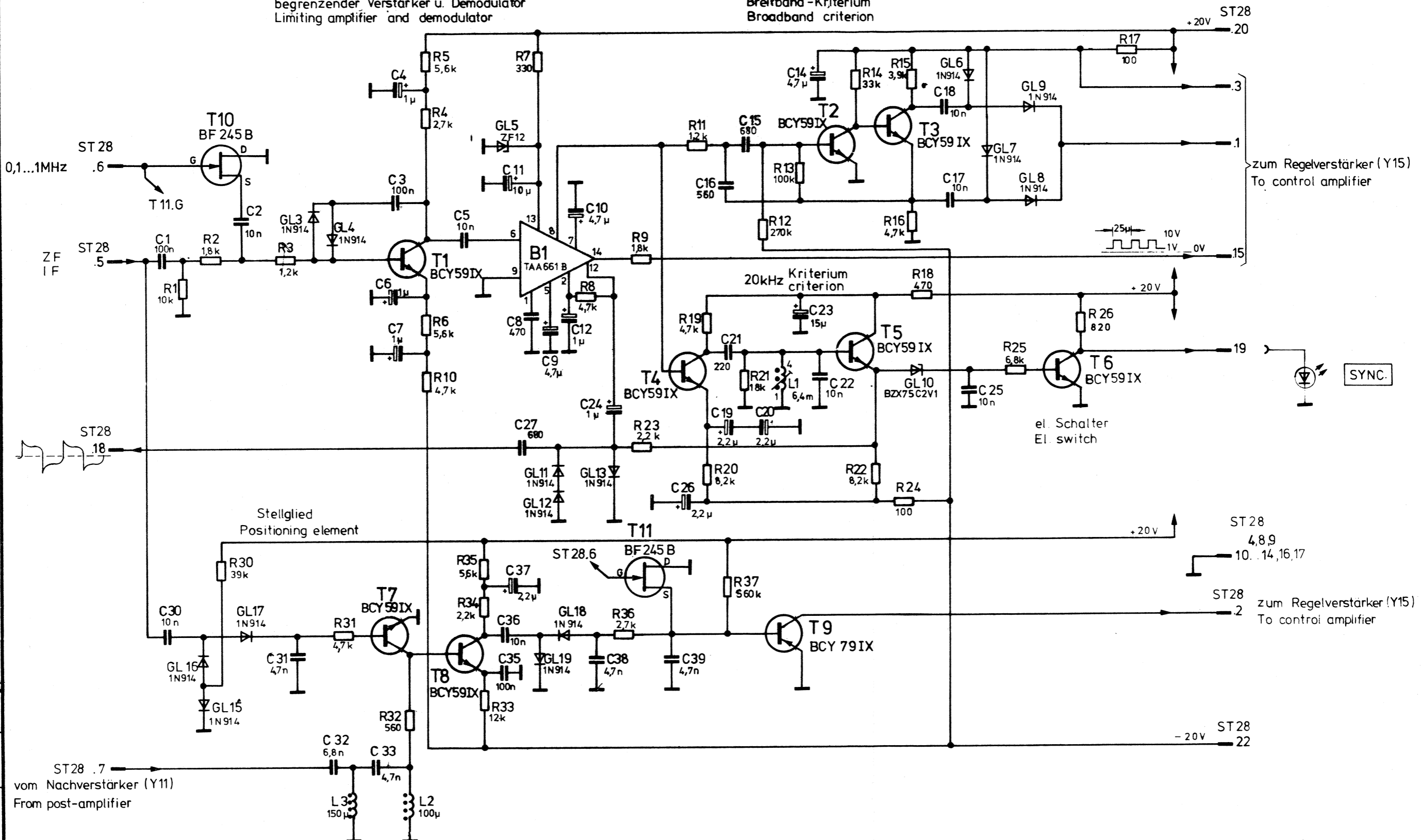

zum Regelverstärker (Y15)  
To control amplifier

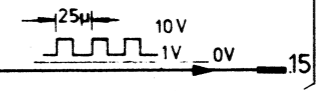

SYNC.

zum Regelverstärker (Y15)  
To control amplifier

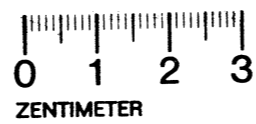
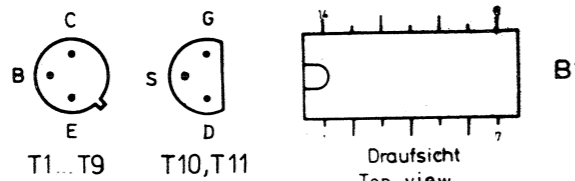

Stromlauf zu  
Synchronisation

Zeichn. Nr. 237.1348 S  
237.0012 V | 237.0912

Ansicht und Leitungsführung Bauteilseite  
View of components side with tracks

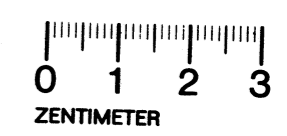
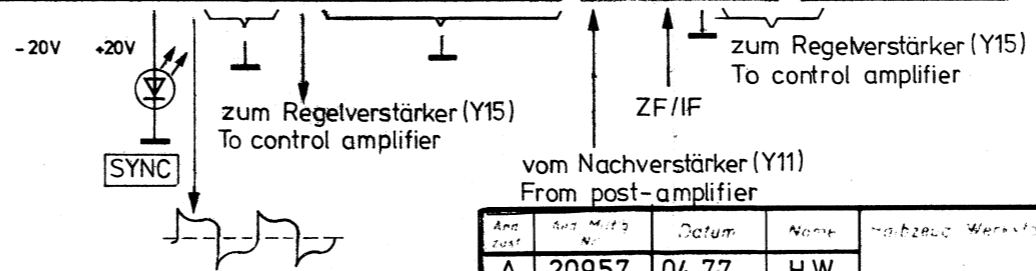
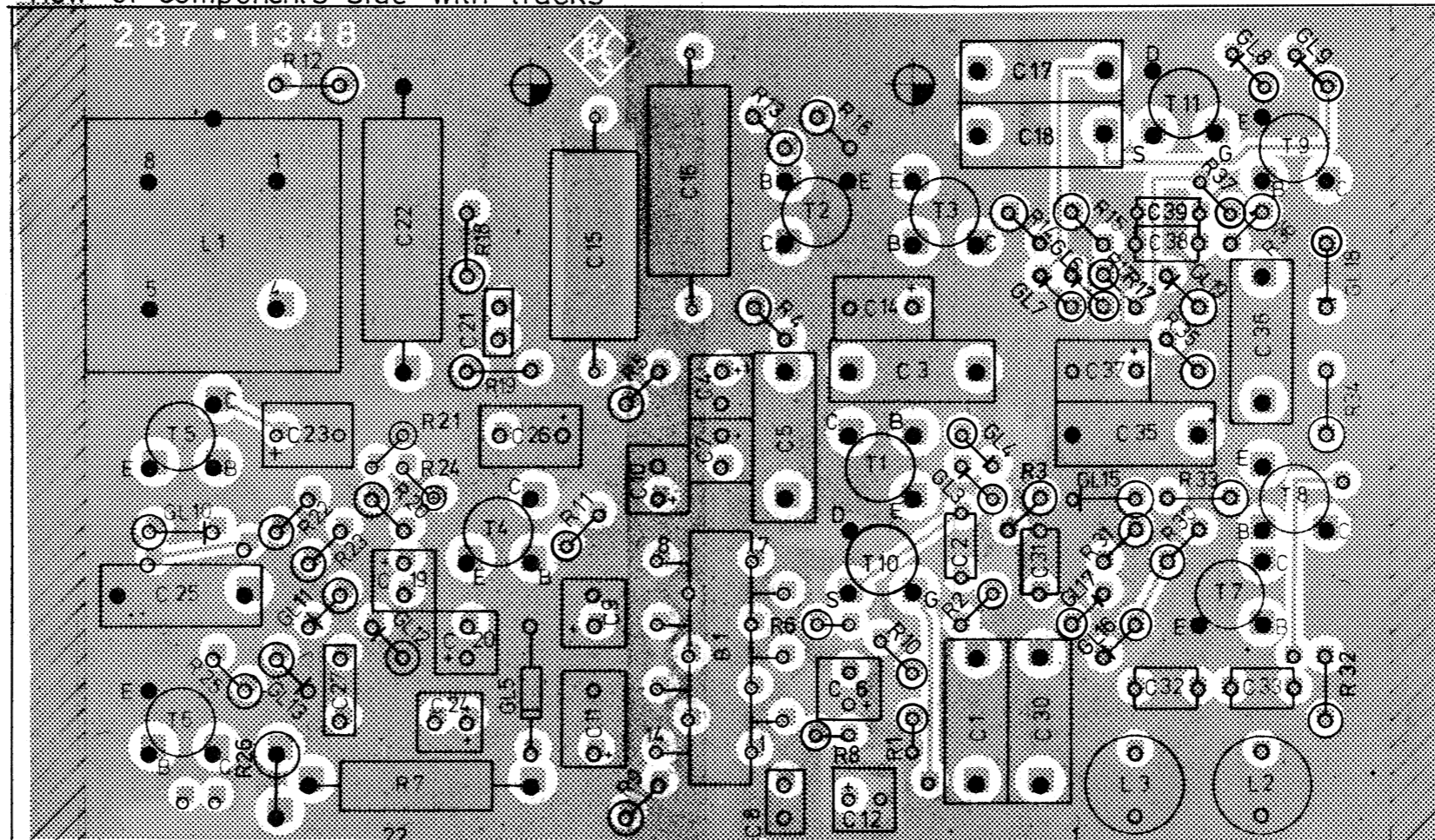

Ans. Zust.	Ans. Nr.	Datum	Name	Werkzeug	Werkstoff	Maßstab	Unter. Maße
A	20957	04.77	H.W			Benennung	Synchronisation
B	24783	01.79	Li				
						Zeichnung bearbeitet von	Blatt Nr. 2
						erste Z.	Zeichn. Nr. 237.1348
						237.0012 V	237.0912
				1GME	1175 H.W.	H.W.	

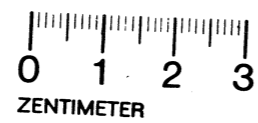
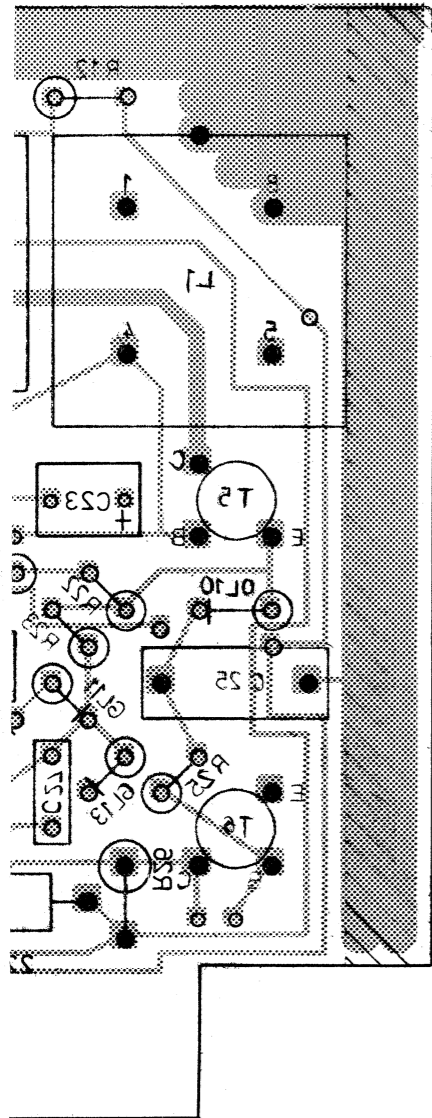

H.W			Synchronisation	Z
Li			3	
	237.0012 V	2	237.1348	
1 GME	1175 H.W	H.W		